

ООО "ЛЕКС-СТРОЙ"  
РОССИЯ, Г. КРАСНОДАР, УЛ.  
РОСТОВСКОЕ ШОССЕ 14/2, ОФИС 311

# ROTAIN MC 235 B

ПО ВСЕМ ИНТЕРЕСУЮЩИМ ВАС ВОПРОСАМ ОБРАЩАЙТЕСЬ В ОТДЕЛ ПРОДАЖ!

[ТЕЛ. +7 \(918\) 048-44-04](tel:+7(918)048-44-04)

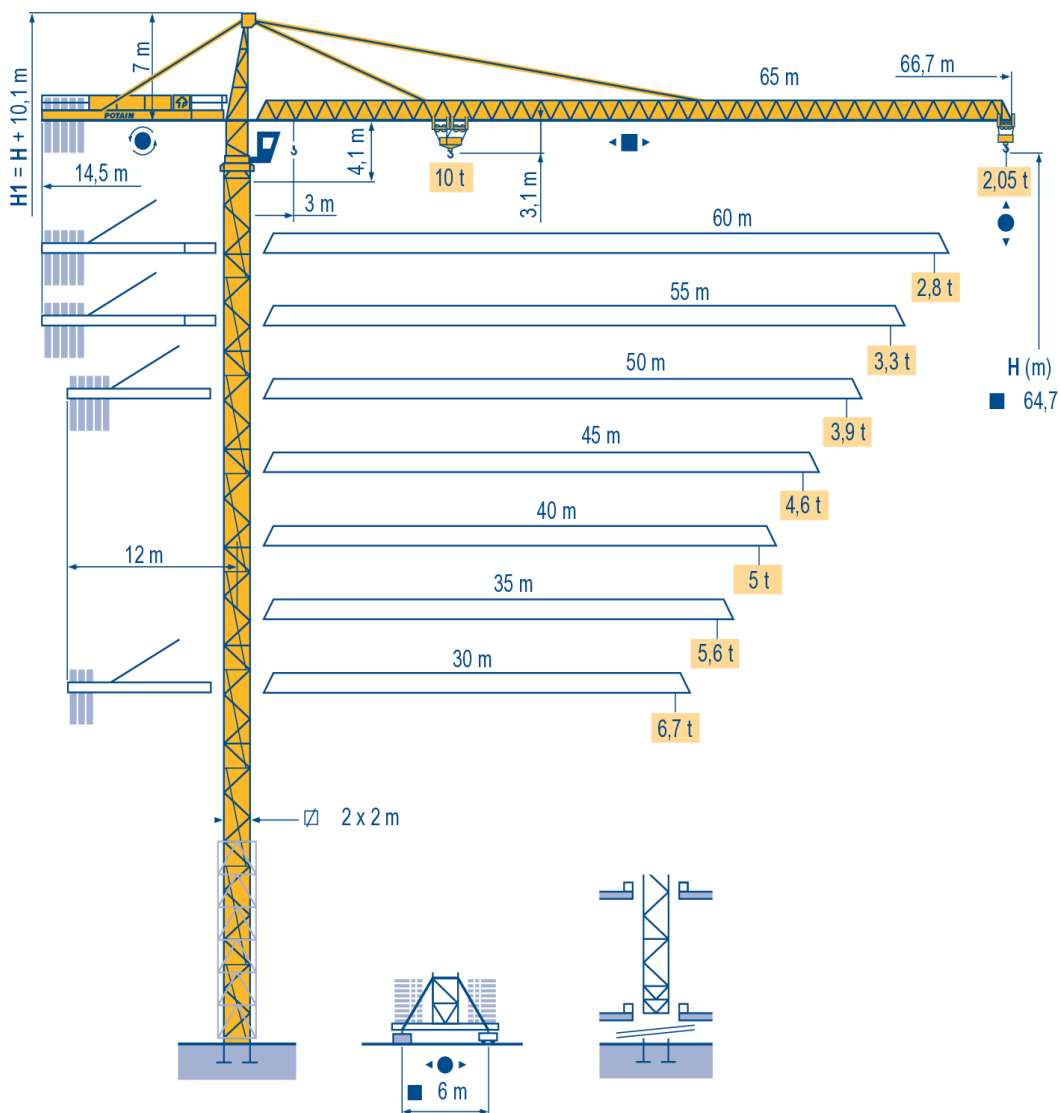

ООО "ЛЕКС-СТРОЙ"  
РОССИЯ, Г. КРАСНОДАР, УЛ.  
РОСТОВСКОЕ ШОССЕ 14/2, ОФИС 311

# ROTAIN MC 235 B

ПО ВСЕМ ИНТЕРЕСУЮЩИМ ВАС ВОПРОСАМ ОБРАЩАЙТЕСЬ В ОТДЕЛ ПРОДАЖ!

[ТЕЛ. +7 \(918\) 048-44-04](tel:+7(918)048-44-04)

ООО "ЛЕКС-СТРОЙ"  
 РОССИЯ, Г. КРАСНОДАР, УЛ.  
 РОСТОВСКОЕ ШОССЕ 14/2, ОФИС 311

# ROTAIN MC 235 B

ПО ВСЕМ ИНТЕРЕСУЮЩИМ ВАС ВОПРОСАМ ОБРАЩАЙТЕСЬ В ОТДЕЛ ПРОДАЖ!

ТЕЛ. +7 (918) 048-44-04

Masts /  
 Reactions  
 Композиции  
 башни /  
 Реакции

□ 2 m  
 30 m→65 m

MCA2

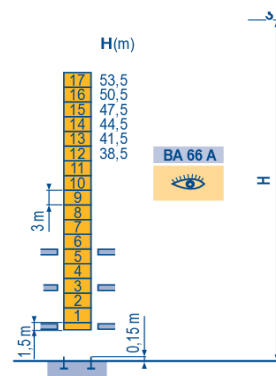
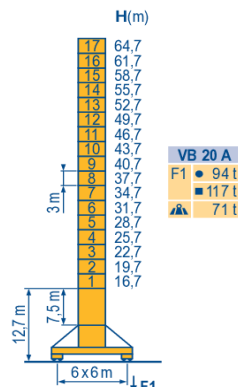
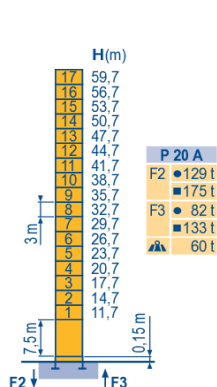

Climbing crane  
 Кран, ползущий внутри здания

MCA3

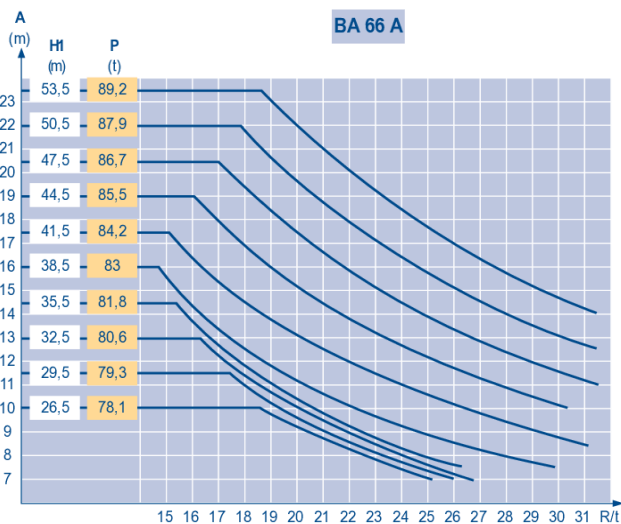
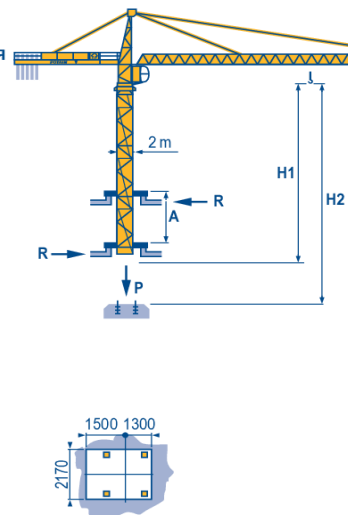

ООО "ЛЕКС-СТРОЙ"  
 РОССИЯ, Г. КРАСНОДАР, УЛ.  
 РОСТОВСКОЕ ШОССЕ 14/2, ОФИС 311

# ROTAIN MC 235 B

ПО ВСЕМ ИНТЕРЕСУЮЩИМ ВАС ВОПРОСАМ ОБРАЩАЙТЕСЬ В ОТДЕЛ ПРОДАЖ!

ТЕЛ. +7 (918) 048-44-04

ООО "ЛЕКС-СТРОЙ"  
 РОССИЯ, Г. КРАСНОДАР, УЛ.  
 РОСТОВСКОЕ ШОССЕ 14/2, ОФИС 311

# ROTAIN MC 235 B

ПО ВСЕМ ИНТЕРЕСУЮЩИМ ВАС ВОПРОСАМ ОБРАЩАЙТЕСЬ В ОТДЕЛ ПРОДАЖ!

ТЕЛ. +7 (918) 048-44-04

## ДИАГРАММЫ ГРУЗОПОДЪЕМНОСТЕЙ

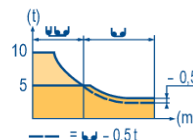
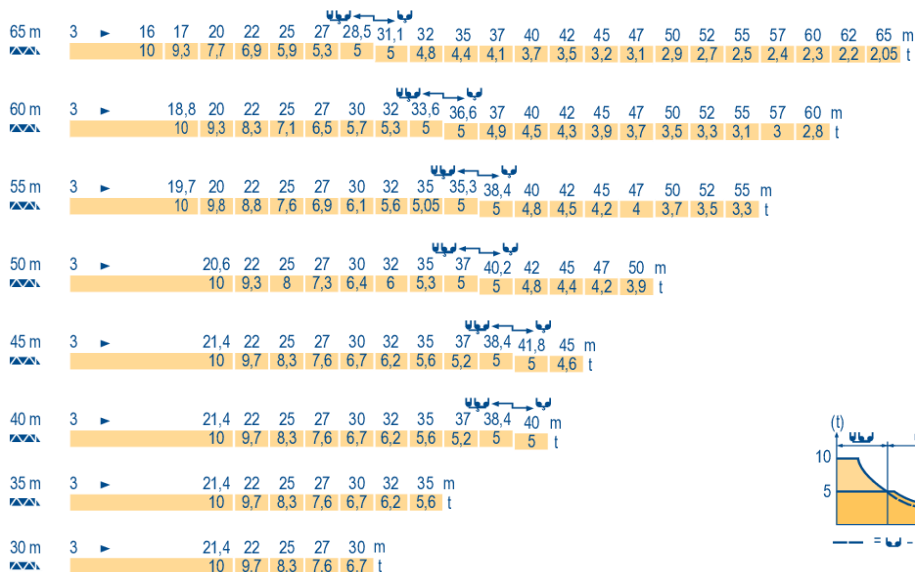

## БАЛЛАСТ НА КОНСОЛИ

		4800 kg - 4200 kg 3400 kg
		(kg)
65 m	14,5 m	23 600
60 m	14,5 m	21 700
55 m	14,5 m	20 200
50 m	12 m	23 600
45 m	12 m	21 700
40 m	12 m	19 400
35 m	12 m	16 800
30 m	12 m	14 100

ООО "ЛЕКС-СТРОЙ"  
 РОССИЯ, Г. КРАСНОДАР, УЛ.  
 РОСТОВСКОЕ ШОССЕ 14/2, ОФИС 311

# ROTAIN MC 235 B

ПО ВСЕМ ИНТЕРЕСУЮЩИМ ВАС ВОПРОСАМ ОБРАЩАЙТЕСЬ В ОТДЕЛ ПРОДАЖ!

ТЕЛ. +7 (918) 048-44-04

ООО "ЛЕКС-СТРОЙ"  
РОССИЯ, Г. КРАСНОДАР, УЛ.  
РОСТОВСКОЕ ШОССЕ 14/2, ОФИС 311

# POTAIN MC 235 B

ПО ВСЕМ ИНТЕРЕСУЮЩИМ ВАС ВОПРОСАМ ОБРАЩАЙТЕСЬ В ОТДЕЛ ПРОДАЖ!

[ТЕЛ. +7 \(918\) 048-44-04](tel:+79180484404)

## БАЗОВЫЙ БАЛЛАСТ

□ 2 m	VB 20 A	H (m)	64,7	61,7	58,7	55,7	52,7	49,7	46,7	43,7	40,7	37,7	34,7	31,7	28,7	25,7	22,7	19,7	16,7	13,7
		W (t)	108	84	72	60	48	36	36	36	36	36	36	36	36	36	36	36	36	36

## РАМКИ ДЛЯ КРЕПЛЕНИЯ К ЗДАНИЮ

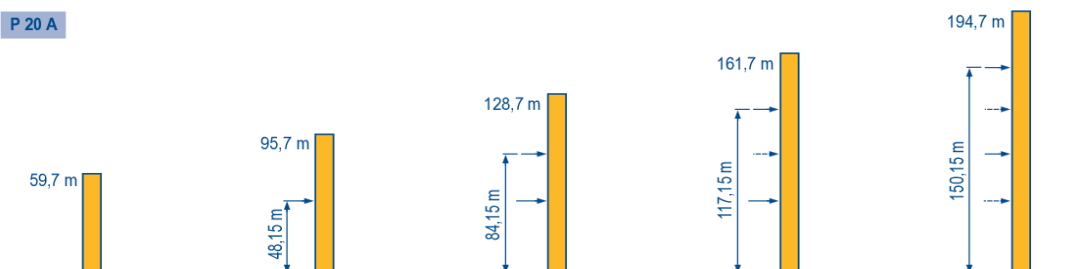

EN

- A Distance between collars
- H1 Crane height
- P Crane weight (in service)
- R Horizontal reaction

RU

- Расстояние между рамками крепления
- Высота крана
- Вес крана (при работе)
- Горизонтальные реакции

ООО "ЛЕКС-СТРОЙ"  
РОССИЯ, Г. КРАСНОДАР, УЛ.  
РОСТОВСКОЕ ШОССЕ 14/2, ОФИС 311

# POTAIN MC 235 B

ПО ВСЕМ ИНТЕРЕСУЮЩИМ ВАС ВОПРОСАМ ОБРАЩАЙТЕСЬ В ОТДЕЛ ПРОДАЖ!

[ТЕЛ. +7 \(918\) 048-44-04](tel:+79180484404)